

Автоматические выключатели дифференциального тока АВДТ-63 ЕКF PROxima

XА XXmA 1 мод. х-ка X эл. тип XX X kA АВДТ-63 ЕКF PROxima

- Номинальный ток нагрузки, А
- Уставка срабатывания по току утечки, mA
- Тип характеристики отключения
- Способ управления
- Тип срабатывания по диф. току
- Номинальная отключающая способность, kA
- Серия



IP20 **ГАРАНТИЯ 7 ЛЕТ**

Al/Cu **EAC**

ГОСТ IEC 61009-1

Автоматический выключатель дифференциального тока АВДТ-63 ЕКF PROxima – это аппарат, сочетающий функции автоматического выключателя с электромеханическим или электронным УЗО. При обнаружении автоматическим выключателем в защищаемом участке сети тока утечки (повреждения) на землю или сверхтока (тока перегрузки или короткого замыкания) происходит срабатывание устройства, приводящее к отключению защищаемой сети. Возможна коммутация алюминиевым и медным проводником.



Дугогасительная камера с 13 пластинами



Современная электронная плата с повышенной защитой от импульсных помех



Индикаторное окно состояния контактов



Углубления для удобного демонтажа с DIN-рейки. Можно снять одной отверткой

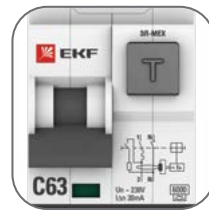

Монолитная лицевая панель



Отверстия для крепления U-образной шины типа FORK

Ном. ток, А	Мощность рассеивания, Вт	АВДТ-63 (электромех.)		АВДТ-63 (электр.)		
		30 мА	100 мА	10 мА	30 мА	100 мА
6	1,7	DA63-6-30	DA63-6-100em	-	DA63-6-30e	-
10	2	DA63-10-30	DA63-10-100em	-	DA63-10-30e	-
16	2,5	DA63-16-30	DA63-16-100em	DA63-16B-10e	DA63-16-30e	-
20	3	DA63-20-30	DA63-20-100em	-	DA63-20-30e	DA63-20-100e
25	3,5	DA63-25-30	DA63-25-100em	DA63-25B-10e	DA63-25-30e	-
32	5	DA63-32-30	DA63-32-100em	-	DA63-32-30e	DA63-32-100e
40	6	DA63-40-30	DA63-40-100em	-	DA63-40-30e	DA63-40-100e
50	8	DA63-50-30	DA63-50-100em	-	DA63-50-30e	DA63-50-100e
63	11	DA63-63-30	DA63-63-100em	-	DA63-63-30e	DA63-63-100e

Ном. ток, А	Мощность рассеивания, Вт	АВДТ-63 (электромех.) тип АС		АВДТ-63 (электр.) тип АС	
		30 мА	100 мА	30 мА	100 мА
6	1,7	DA63-6-30-AC	DA63-6-100em-AC	DA63-6-30e-AC	DA63-10-100e-AC
10	2	DA63-10-30-AC	DA63-10-100em-AC	DA63-10-30e-AC	DA63-16-100e-AC
16	2,5	DA63-16-30-AC	DA63-16-100em-AC	DA63-16-30e-AC	DA63-20-100e-AC
20	3	DA63-20-30-AC	DA63-20-100em-AC	DA63-20-30e-AC	DA63-25-100e-AC
25	3,5	DA63-25-30-AC	DA63-25-100em-AC	DA63-25-30e-AC	DA63-32-100e-AC
32	5	DA63-32-30-AC	DA63-32-100em-AC	DA63-32-30e-AC	DA63-40-100e-AC
40	6	DA63-40-30-AC	DA63-40-100em-AC	DA63-40-30e-AC	DA63-50-100e-AC
50	8	DA63-50-30-AC	DA63-50-100em-AC	DA63-50-30e-AC	DA63-63-100e-AC
63	11	DA63-63-30-AC	DA63-63-100em-AC	DA63-63-30e-AC	DA63-6-100e-AC

ТЕХНИЧЕСКИЕ ХАРАКТЕРИСТИКИ

Параметры	Значения
Предельная коммутационная способность, кА	6
Коммутационная износостойкость, кол-во циклов	4000
Механическая износостойкость, кол-во циклов	10 000
Сечение подключаемого провода, мм ²	От 1 до 16
Момент затяжки, Н·м	2,5
Номинальное фазное напряжение частотой 50 Гц, В	230
Характеристика отключения	B; C
Тип срабатывания по дифференциальному току	A; AC
Механизм	Электр./электромехан.
Количество полюсов	1P + N
Расположение нейтрали	С правой стороны
Степень защиты	IP20
Степень защиты аппарата в модульном шкафу	IP40
Время отключения при номинальном отключающем дифференциальном токе, сек., не более	0,04
Климатическое исполнение	УХЛ4
Категория применения	A
Защита от превышения напряжения на входе, В	270 ± 5%

Особенности эксплуатации и монтажа

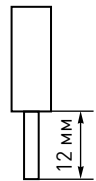
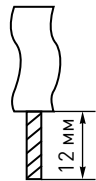
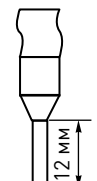
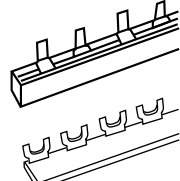
Проводник			Шина соединительная
жесткий	гибкий	с наконечником	PIN, FORK
			

Типовые схемы подключения

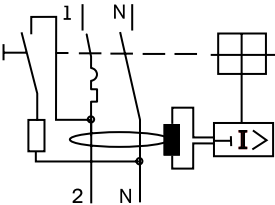
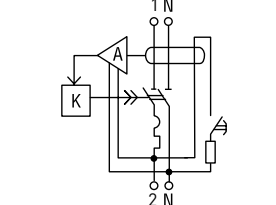
АВДТ-63 (электромех.)	АВДТ-63 (электр.)
	

Токовременные характеристики отключения

Характеристика срабатывания:

- B** – срабатывание электромагнитной защиты между 3- и 5-кратным значениями номинального тока;
- C** – срабатывание электромагнитной защиты между 5- и 10-кратным значениями номинального тока.

При температуре окружающего воздуха +30°C

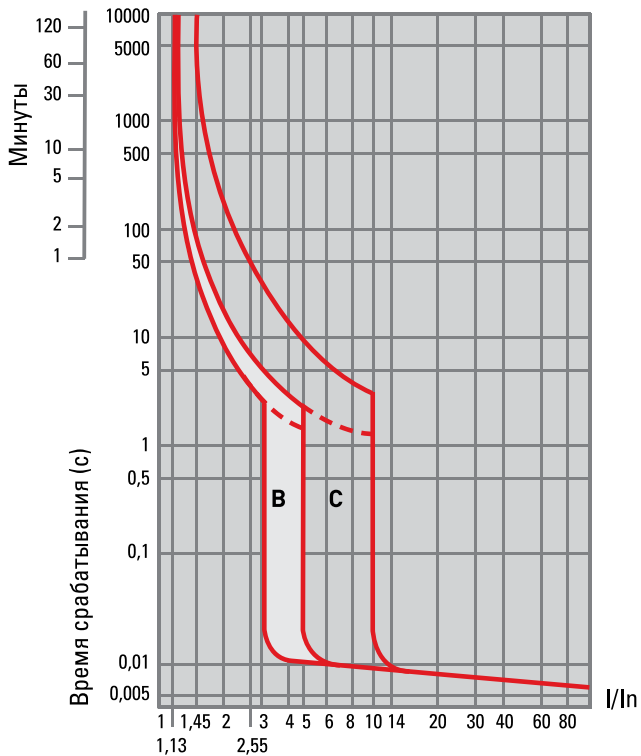

Время срабатывания при протекании дифференциального тока

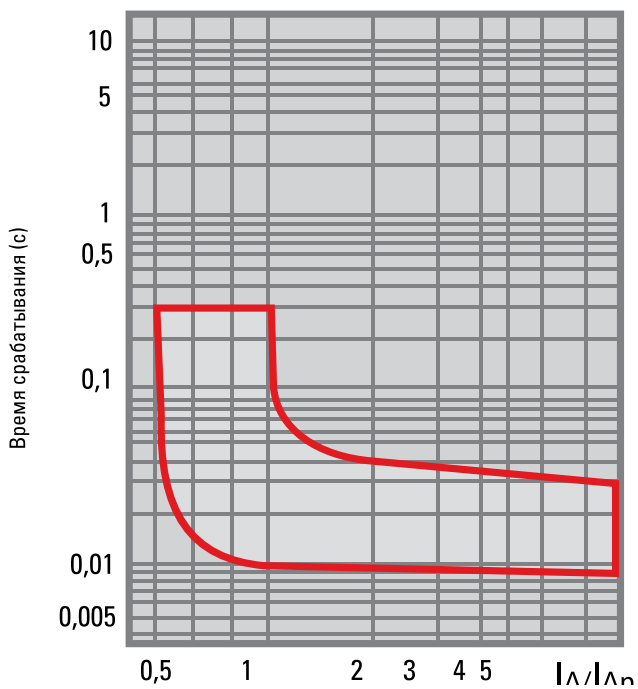

Температурный коэффициент

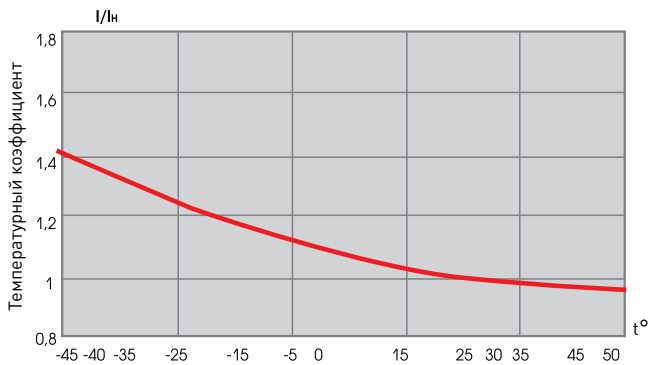

Габаритные и установочные размеры

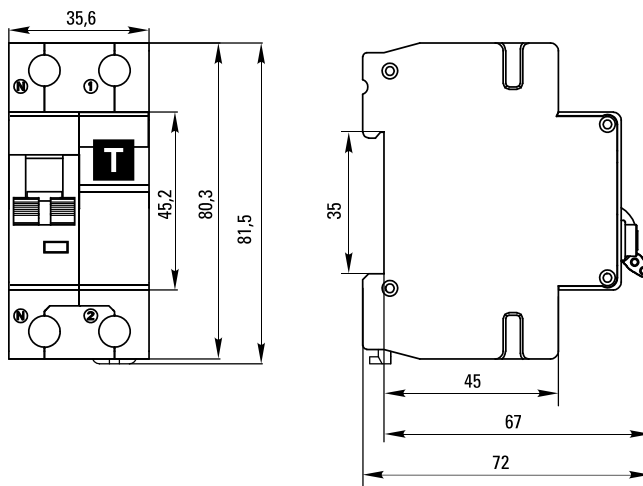

Типовая комплектация

1. Автоматический выключатель дифференциального тока АДТ-63 EKF PROxima.
2. Паспорт.