

# CD LED

Светильники стационарные / Стационарлы шамдалдар

 Паспорт

 Төлқұжат







Сделано в России

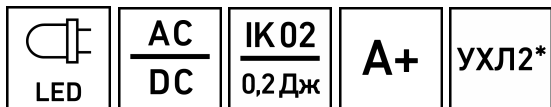

Артикул	Наименование	Исполнение	Мощность, Вт	Степень защиты (IP)	Класс защиты	Коэф. мощности, не менее	КЦТ (в сфере)*, К	CRI, Ra	Световой поток, лм	Свет. отдача, лм/Вт	Коэф. пульс. св. пот			
Артикул	Атауы	Орындау	қуаты, В	Қорғау дәрежесі (IP)	Қорғанғыс классы	Қуат коэффициенті, кем емес	КЦТ (сапада)**, К	CRI, Ra	Жарықтық ағын, лм	Жарық беру лм/Вт	Жар. ағ. пульст. коэф.			
1134000050	CD LED 13	4000K	12	IP65	II	> 0,98	4000	>80	1200	100	<2%			
1134000410	CD LED 13	4000K CRI90						>90						
1134000100	CD LED 18	3000K	18					I	> 0,98	3000		>80	2000	111
1134000010	CD LED 18	4000K										4000		
1134000420	CD LED 18	4000K CRI90												
1134000270	CD LED 18 *	EM 3000K			>80									
1134000070	CD LED 18 *	EM 4000K			20	II	> 0,95					4000		
1134000430	CD LED 18 *	EM 4000K CRI90	>90											
1134000160	CD LED 18	HFD 4000K	>90											
1134000090	CD LED 18	MS 3000K	22		II	> 0,95	3000	>80	3400	100				
1134000030	CD LED 18	MS 4000K		>80										
1134000260	CD LED 27	3000K	34	II	> 0,95	4000	>80	2500	114					
1134000020	CD LED 27	4000K					>80							
1134000440	CD LED 27	4000K CRI90	22	II	> 0,95	4000	>90	3400	100					
1134000110	CD LED 27 *	EM 4000K					>90							
1134000140	CD LED 27 *	EM 4000K High Lumen	22	II	> 0,95	4000	>80	2500	114					
1134000230	CD LED 27 *	EM3 4000K					>80							

Рабочее напряжение питания DC, В	Рабочее напряжение питания AC, В	Ном.напряжения DC, В	Ном.напряжения AC, В	Частота тока, Гц	Угол рассеивания, °	Пусковой ток, А	Вр.импульса пуск.тока, мкс	Световой поток в аварийном режиме	Масса, кг	Длина (А), мм	Высота (С), мм	Установочный размер (D), мм
DC, В қуат көзінің жұмыстық кернеуі	AC, В қуат көзінің жұмыстық кернеуі	Номиналды кернеуі DC, В	Номиналды кернеуі AC, В	Тоқтың жиілігі, Гц	Шашырау бұрышы, °	Іске қосудың А	Іске қосу тогының импульс уақыты, мкс	Апаттық режимдегі жарық ағыны	Салмағы, кг	Ұзындығы (А), мм	Биіктігі (С), мм	Орнату өлшемі (D), мм
-	198-264	-	230	50-60	D120	43	2,28	-	2	390	144	255
170-250	170-250	230				5	50	19%	2,4			
-	198-264	-	230	50-60	D120	43	2,28	-	1,95	390	144	255
176-280		230				7	50	22%	2,3			

-		-				43	2,28		3			
---	--	---	--	--	--	----	------	--	---	--	--	--

Артикул	Наименование	Исполнение	Мощность, Вт	Степень защиты (IP)	Класс защиты	Кэф. мощности, не менее	КЦТ (в сфере)*, К	CRI, Ra	Световой поток, лм	Свет. отдача, лм/Вт	Кэф. пульс. св. пот
Артикул	Атауы	Орындау	куаты, В	Қорғау дәрежесі (IP)	Қорғанғыс классы	Қуат коэффициенті, кем емес	КЦТ (салада)**, К	CRI, Ra	Жарықтық ағын, лм	Жарық беру лм/Вт	Жар. ағ. пульст. коэф.
1134000040	CD LED 27	MS 4000K	22	IP65	I	> 0,95	4000	>80	2500	114	<5%
1134000510	CD LED 27	MS 4000K CRI90						>90			
1134000300	CD LED 9	4000K	9	IP54	II	> 0,95	4000	>80	900	100	<2%
1134000500	CD LED 9	4000K CRI90						>90			

**RU Примечания:**

- \*\* КЦТ (в сфере) - коррелированная цветовая температура излучения светильника, измеренная в интегрирующей сфере.
- Допустимое отклонение величин: мощности, светового потока, массы от номинальных значений составляет  $\pm 10\%$ .
- Допустимое отклонение значений КЦТ от номинального значения составляет  $\pm 300\text{K}$ .
- Питающая сеть должна быть защищена от коммутационных и грозовых импульсных помех.
- Качество электроэнергии должно соответствовать ГОСТ 32144-2013.
- Для светильников с блоком резервного питания. Батарея поддерживает работу:
  - для светильников CD LED 18 EM 3000K, CD LED 18 EM 4000K, CD LED 18 EM 4000K CRI90, CD LED 27 EM 4000K, CD LED 27 EM 4000K High Lumen время работы в аварийном режиме 1 ч.
  - для светильников CD LED 27 EM3 4000K время работы в аварийном режиме 3 ч.
- Световой поток в аварийном режиме составляет «см. таблицу».
- Световой поток в аварийном режиме, указанный в %, является процентным содержанием от номинального потока.
- Климатическое исполнение УХЛ2\* соответствует ГОСТ 15150-69, ниже рабочее значение окружающего воздуха  $-20^{\circ}\text{C}$ .
- \*Для этих светильников значение допустимой окружающей температуры следующее:
  - CD LED 18 EM 3000K  $0^{\circ}\text{C}..+40^{\circ}\text{C}$
  - CD LED 18 EM 4000K  $0^{\circ}\text{C}..+40^{\circ}\text{C}$
  - CD LED 18 EM 4000K CRI90  $0^{\circ}\text{C}..+40^{\circ}\text{C}$
  - CD LED 27 EM 4000K  $0^{\circ}\text{C}..+40^{\circ}\text{C}$
  - CD LED 27 EM 4000K High Lumen  $0^{\circ}\text{C}..+40^{\circ}\text{C}$
  - CD LED 27 EM3 4000K  $0^{\circ}\text{C}..+40^{\circ}\text{C}$
- Степень IP соответствует ГОСТ 60598-1-11.
- Тип рассеивателя: Опаловый рассеиватель .
- Питание блока резервного питания постоянным током не допускается.
- Подробнее об указанных в таблице размерах светильника смотрите в разделе "Габаритные и установочные размеры светильника".

Рабочее напряжение питания DC, В	Рабочее напряжение питания AC, В	Ном.напряжение DC, В	Ном.напряжение AC, В	Частота тока, Гц	Угол рассеивания, °	Пусковой ток, А	Вр.импульса пуск.тока, мкс	Световой поток в аварийном режиме	Масса, кг	Длина(А), мм	Высота(С), мм	Установочный размер(Д), мм
DC, В куат көзінің жұмыстық кернеуі	AC, В куат көзінің жұмыстық кернеуі	Номиналды кернеуі DC, В	Номиналды кернеуі AC, В	Тоқтың жиілігі, Гц	Шашырау бұрышы, °	Іске қосудың А	Іске қосудың импульс уақыты, мкс	Апаттық режимдегі жарық ағыны	Салмағы, кг	Ұзындығы (А), мм	Биіктігі (С), мм	Орнау өлшемі (Д), мм
-	198-264	-	230	50-60	D120	43	2,28	-	2,3	390	145	255
176-280	176-264	230				15	100		2		144	

- Все параметры светильников указаны при номинальном напряжении питания и нормальных условиях эксплуатации.

#### **Қаз** Ескертулер:

- КТТ (сферада)-шырақтың сәулеленуіндегі корреляцияланған түстік температурасы, интегралданған сферада өлшенген.
- Шаманың ауытқу шегі: куат, жарық ағыны, мөлшері номиналды маңыздың  $\pm 10\%$  құрайды.
- КЦТ маңызының ауытқу шегі номиналды маңыздың  $\pm 300\text{K}$  құрайды.
- Куаттандыру желісі коммуникациялық және найзағай кедергілерінен қорғанылуы тиіс.
- Электр энергиясының сапасы ГОСТ 32144-2013 сәйкес келуі керек.
- Резервтік қоректендіру блогы бар шамшырақтар үшін. Батарея жұмысын қамтамасыз етеді:
- CD LED 18 EM 3000K, CD LED 18 EM 4000K, CD LED 18 EM 4000K CRI90, CD LED 27 EM 4000K, CD LED 27 EM 4000K High Lumen шамшырақтар үшін апаттық режимдегі жұмыс уақыты 1 сағ.
- CD LED 27 EM3 4000K шамшырақтар үшін апаттық режимдегі жұмыс уақыты 3 сағ.
- Апаттық режимде жарық ағыны құрайды "кестені қараңыз".
- % көрсетілген апаттық режимдегі жарық ағыны номинал ағынның пайыздық мөлшері болып табылады.
- Ауа райының мәні УХЛ2\* 15150-69 МЕМСТ-іне, қоршаған ауаның төмен жұмыс мәні  $-20^{\circ}\text{C}$ .
- \*Осы шамшырақтар үшін рұқсат етілген қоршаған температуралық нұсқаулар келесі болады:
  - CD LED 18 EM 3000K  $0^{\circ}\text{C}..+40^{\circ}\text{C}$
  - CD LED 18 EM 4000K  $0^{\circ}\text{C}..+40^{\circ}\text{C}$
  - CD LED 18 EM 4000K CRI90  $0^{\circ}\text{C}..+40^{\circ}\text{C}$
  - CD LED 27 EM 4000K  $0^{\circ}\text{C}..+40^{\circ}\text{C}$
  - CD LED 27 EM 4000K High Lumen  $0^{\circ}\text{C}..+40^{\circ}\text{C}$
  - CD LED 27 EM3 4000K  $0^{\circ}\text{C}..+40^{\circ}\text{C}$
- Қорғау дәрежесі IP, МЕМСТ 60598-1-11 сәйкес келеді.
- Қорғаныш шыны түрі: Опал Шашыратқышы.
- Тұрақты ток көзіне жол берілмейді.
- Кестеде көрсетілген шамдалдың өлшемдері туралы толығырақ мәліметті "Шамдалдың габариттік және орнату өлшемдері" бөлімінен қараңыз.

- Шырақтардың барлық параметрлері қуат көзінің номиналды кернеуінде және пайдаланудың қалыпты жағдайларында көрсетілген.

## Комплект поставки

- Светильник, шт - 1
- Паспорт, шт - 1
- Упаковка, шт - 1

## Назначение и общие сведения

- Светильник потолочный, на полупроводниковых источниках света (светодиодах) предназначен для общего освещения административно-общественных помещений.
- Источник света, содержащийся в светильнике, может быть заменен только производителем или его сервисным агентом.
- Светильник соответствует требованиям ТР ТС и ТР ЕАЭС.
- Для светильников, управляемых по DALI протоколу, регулирование светового потока осуществляется в диапазоне от 1 до 100%.

## Указания по технике безопасности

- Не производить никаких работ со светильником при поданном на него напряжении.

- Запрещается эксплуатация светильника без защитного заземления (для светильников с I классом защиты).

- Рабочее положение светильника должно исключать возможность смотреть на источник света с расстояния менее 0,5 м.

- Запрещается эксплуатация светильника с поврежденным рассеивателем.



- Запрещается самостоятельно производить разборку, ремонт или модификацию светильника. В случае возникновения неисправности необходимо сразу отключить светильник от питающей сети и обратиться на завод-изготовитель или в специализированную службу по ремонту и обслуживанию светильников.

- Светильники на полупроводниковых источниках света (светодиодах) относятся к малоопасным твердым бытовым отходам и утилизируются в соответствии с ГОСТ Р 55102-2012.

## Правила эксплуатации и установка

Эксплуатация светильника должна производиться в соответствии с «Правилами технической эксплуатации электроустановок потребителей». Установку, чистку светильника и замену компонентов производить только при отключенном питании. Очистку рассеивателя светильника производить по мере его загрязнения, мягкой тканью, смоченной в мыльном растворе.



1. Распаковать светильник и снять с него рассеиватель.

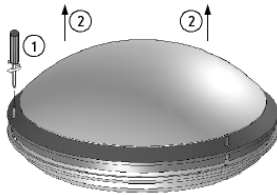

2. Снять плату с LED-модулями. В CD LED 13 (18) плату с LED-модулями не снимать.

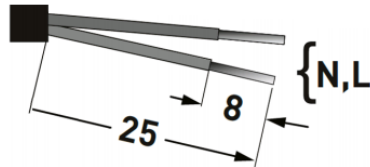
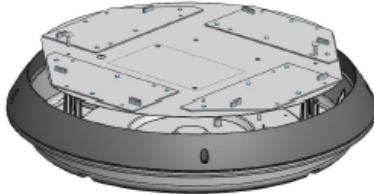

3. Провести сетевые провода через проходной изолятор в корпус светильника. Зачистить провода согласно схеме.

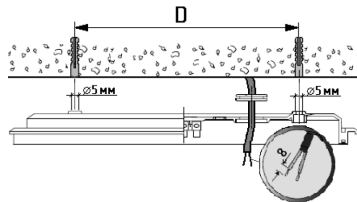

4. Установить корпус на поверхности потолка. Вставить в крепежные отверстия заглушки. (а - место установки шайб)

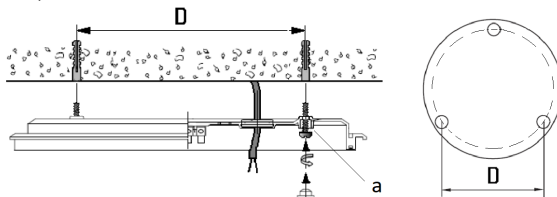

5. Подключить сетевой провод к клеммной колодке в соответствии с указанной полярностью.

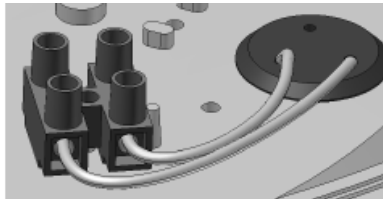

6. Закрепить плату с LED-модулями.

7. При использовании блока резервного питания все элементы располагаются внутри светильника. Подключение осуществляется следующим образом.

7.1. Провода питания подключить к клеммной колодке в соответствии с указанной полярностью L2, N2.

7.2. Подключить к контактным зажимам блока аварийного питания питающие провода, обеспечивающие непрерывный заряд батареи.

7.3. К замкнутым контактным зажимам 3, 4 электронного блока аварийного питания можно присоединить выключатель, исключающий срабатывание резервного источника питания и разряд батареи в нерабочее время.

8. Установить рассеиватель и зафиксировать его винтами.

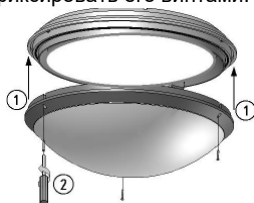

9. Перед вводом светильника с установленным в него блоком аварийного питания (CONVERSION KIT LED K-301) в эксплуатацию, необходимо провести 3-4 цикла заряда-разряда батареи для достижения номинальной емкости аккумулятора. Длительность зарядки 24 часа при нормируемой окружающей температуре и напряжении питания от 0,9 до 1,06 нормируемого значения

10. Проверочные испытания: при помощи подключения и нажатия кнопки TEST или TELEMANDO. При нажатии кнопки ON (ВКЛЮЧИТЬ) в TELEMANDO устройство переходит в аварийный режим даже при наличии электропитания. Для возврата в рабочий режим необходимо отпустить кнопку ON. (задержка составляет примерно 2 секунды).

11. Режим ожидания/повторный запуск: в аварийном режиме при нажатии и удержании в течение 3 секунд кнопки TEST или при нажатии и удержании кнопки ON в TELEMANDO устройство переходит в режим ожидания, светодиодный LED модуль отключается, и заряд аккумулятора не расходуется. При повторном нажатии и удержании в течение 3 секунд кнопки ON в TELEMANDO устройство переходит в аварийный режим и включает светодиодный источник света. Внимание! При длительном отключении блока от сети (более 7 дней), необходимо отключать аккумулятор вручную или используя управляющий блок TELEMANDO для предотвращения разряда аккумулятора.

12. ВНИМАНИЕ!

При подключении светильника и при регулировке датчика необходимо отключить питание сети.

13. При монтаже светильников необходимо использовать комплект креплений X6 (в комплект поставки не входит), в случае использования иных установочных элементов гарантия на светильники не распространяется.

**Установку и подключение светильника должен выполнять специалист –электромонтажник, соответствующей квалификации.**

## Габаритные и установочные размеры светильника

1.

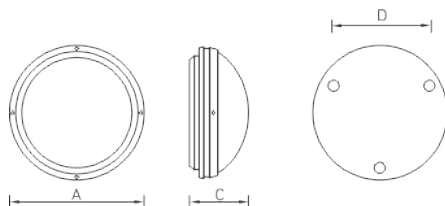

## Схема подключения

1. Схема подключения светильника к питающей сети.

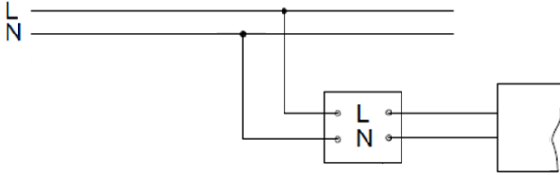

2. Схема подключения светильника с датчиком движения (MS) к питающей сети.



CD LED 27 MS

3. Схема подключения светильника к питающей сети с блоком резервного питания (на рис. а - блок резервного питания).

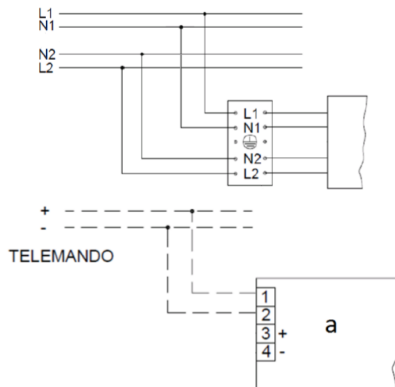

4. Схема подключения светильника к питающей сети с регулируемым драйвером по системе DALI .

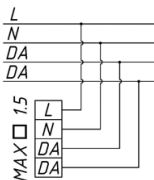

## Гарантийные обязательства

- Завод-изготовитель обязуется безвозмездно отремонтировать или заменить светильник, вышедший из строя не по вине покупателя в условиях нормальной эксплуатации, в течение гарантийного срока.
- Светильник является обслуживаемым прибором. При установке светильника необходимо предусмотреть возможность свободного доступа для его обслуживания или ремонта. Завод-производитель не несет ответственности и не компенсирует затраты, связанные со строительными-монтажными работами и наймом специальной техники при отсутствии свободного доступа к светильнику для его обслуживания или ремонта.

- Гарантийный срок – 36 месяцев с даты поставки светильника.
- Гарантийные обязательства не признаются в отношении изменения оттенков окрашенных поверхностей и пластиковых частей в процессе эксплуатации.
- Гарантийный срок на блоки резервного питания (поставляемые в комплекте с аккумуляторной батареей), а также на компоненты систем управления освещением (поставляемые без светильников), составляет 12 (двенадцать) месяцев с даты поставки.
- Световой поток в течение гарантийного срока сохраняется на уровне не ниже 70% от заявляемого номинального светового потока, значение коррелированной цветовой температуры и область допустимых значений коррелированной цветовой температуры в течение гарантийного срока - согласно приведенным в ГОСТ Р 54350.
- Гарантия сохраняется в течение указанного срока при условии, что сборка, монтаж и эксплуатация светильников производится специально обученным техническим персоналом и в соответствии с паспортом на изделие.
- Срок службы светильников в нормальных климатических условиях при соблюдении правил монтажа и эксплуатации составляет:  
8 лет – для светильников, корпус и/или оптическая часть (рассеиватель) которых изготовлены из полимерных материалов.  
10 лет – для остальных светильников.
- Производитель оставляет за собой право на внесение изменений в конструкцию изделия улучшающие потребительские свойства. Кроме того, производитель не несет ответственности за возможные опечатки и ошибки, возникшие при печати.
- Хранение.  
Светильники должны храниться в отапливаемых и вентилируемых складах, хранилищах с кондиционированием воздуха, расположенных в любом макроклиматическом районе при температуре от +5 до +40°С и относительной влажности не более 80%.  
NiCd, NiMH аккумуляторы: Температурный диапазон +5 до +40°С  
При длительном хранении более полугода рекомендуется производить заряд аккумуляторов – 5 циклов заряда-разряда.  
Условия транспортирования светильников должны соответствовать группе “Ж” ГОСТ 23216.  
Транспортировать в упаковке производителя любым видом транспорта при условии защиты от механических повреждений и непосредственного воздействия атмосферных осадков.
- Перед вводом светильника в эксплуатацию, с установленным в него блоком аварийного питания, желательно провести 3-4 цикла заряда-разряда батареи для достижения номинальной емкости аккумулятора.  
Длительность зарядки 24 часа при нормируемой окружающей температуре и номинальном напряжении питания.  
При последующей эксплуатации, для обеспечения более длительного срока работы аккумуляторной батареи, рекомендовано с периодичностью один раз в полгода проводить тренировку, заряд - разряд аккумуляторной батареи.

### **Свидетельство о приеме**

Светильник соответствует ТУ 27.40.25-001-88466159-2019 и признан годным к эксплуатации.  
Светильник сертифицирован.

Дата выпуска \_\_\_\_\_

Контролер \_\_\_\_\_

Упаковщик \_\_\_\_\_

Завод-изготовитель: ООО "МГК "Световые Технологии"

Адрес завода-изготовителя: 390010, Россия, г. Рязань, ул. Магистральная д.10 а.

Дата продажи \_\_\_\_\_

Штамп магазина

---

Более подробную информацию Вы можете найти на нашем сайте [www.LTcompany.com](http://www.LTcompany.com)



## Жеткізілім жиынтығы

- Шамдал, дана - 1
- Төлқұжат, дана - 1
- Орам, дана - 1

## Міндетті және жалпы мәліметтер

- төбелі шамшырақ, жартылай өткізгішті жарық көздерінде (жарық диодтарында) өкімшілік-қоғамдық үй-жайларды жалпы жарықтандыру үшін арналған.
- Шамшырақтың қуаттандыру көзін өндіруші немесе оның қызмет көрсету агенті арқылы ауыстырыға болады.
- Шам КО ТР ,ЕЭО ТР талаптарына сәйкес келеді.
- DALI хаттамасымен басқарылатын шырақтар үшін жарық ағынының реттелімі 1 мен 100 % диапазонында орындалады.

## Міндеті және жалпы мәліметтер

- Тоқ жүйесінде кернеу берген кезде шамшашырақпен ешқандай жұмыс жүргізуге болмайды.

Қорғаныс жерге қосу қамтамасыз етілмеген шамшырақты эксплуатациялауға тыйым салынады.(I кластағы қорғаныс шамшырақтар үшін).

- Шамшырақтың жұмыс орны жарық көзіне 0,5 м кем қашықтықтан қарау мүмкіндігін шектейтіндей орналасуы керек.

- Шашыратқышы бүлінген шамшырақты эксплуатациялауға тыйым салынады.

Шамдалды түрлендіру, жөндеу немесе өздігінен бөлшектеу тыйым салынады.Жарамсыздығы байқала бастаған кезде шамдалды жеткізу желісінен өшіру керек және зауыт-өндірушіге немесе арнайы жөндеу мен қызмет көрсету орталықтарына көрсету керек.

Жартылай өткізгіш Жарық көздеріндегі (жарықдиодты) шамдар аз қауіпті қатты тұрмыстық қалдықтарға жатады және Р 55102-2012 ГОСТ сәйкес кәдеге жаратылады.



## Пайдалану және орнату қондыру ережелері

Шамшырақтың пайдалану "Тұтынушылардың электр қондырғыларын техникалық пайдалану ережелеріне " сәйкес келу керек.

Орнату, шамды тазалау және компоненті ауыстыру тек тоқтан ажыратылған кезде жүргізуге болады. Шамшырақтың шашыратқышын ластанған сайын сабын ерітіндісінде суланған жұмсақ матамен тазалау қажет.

1. Қораптан шығарылған шамшырақтан шашыратқышты шешіңіз.

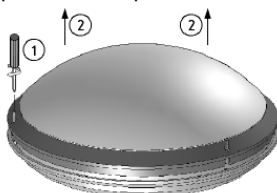

2. LED модульдары бар тақтаны алып тастау қажет. CD LED 13 (18) үшін LED модульдары бар алып тастауға болмайды.

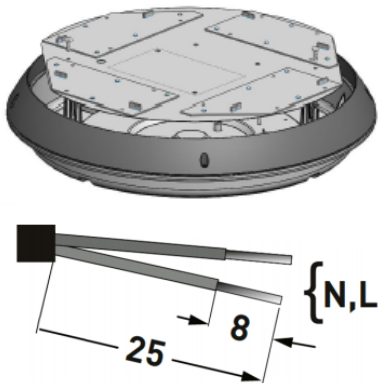

3. Өтпелі изолятор арқылы желі сымдарын шамдал корпусына өткізу қажет. Сымдарды сызбаға сәйкес тартыңыз.

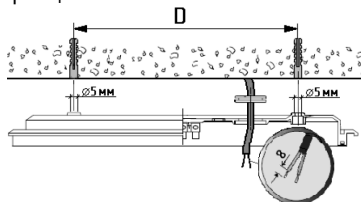

4. Корпусты төбенің бетіне қондыру керек. Тіреуіш тесіктеріне бітеуіштерді салыңыз. (а - шайбаларды орнату орны).

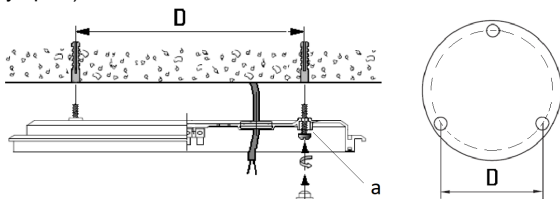

5. Желілік сымын клемм колодкасына полярды сақтай отырып қосыңыз.

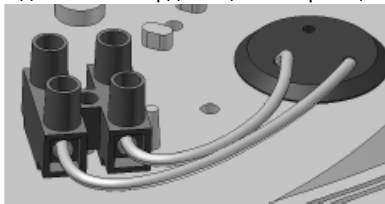

6. LED модульдары бар тақтайшаны бекіту қажет.

7. Резервтік қуатандыру блогын пайдаланған кезде бүкіл элементтер шамдалдың ішінде орналасады. Оның қосылуы келесі ретпен жүзеге асырылады.

7.1. L2, N2 клеммалар үшін көрсетілген көреғарлыққа (полярлыққа) сәйкес корпус тесіктері арқылы желі сымдарын клемма қалыбына қосу.

7.2. Батареяның үздіксіз қуатпен қамтамасыз ететін қуат сымдарын апаттық блогының түйісу қысқыштарға қосу қажет.

7.3. Электрондық апаттық блогының 3, 4 түйісу қысқыштарға, жұмыстан тыс сақтық (резервтік) қуат көзінің қосылуын және батареяның зарядының бітуін алдын алатын ажыратқышты қосуға болады.

8. Шашыратқышты қондырып, оны бұрандалы винттармен қыстыру қажет.



9. (CONVERSION KIT LED K-301) апаттық блогы бар шамшырақты пайдалануға енгізер алдында 3-4 батарея зарядтау-разрядтау цикл қажет, аккумулятордын номиналды сыйымдылығына қол жеткізу үшін. Зарядтау ұзақтығы 24 сағат, егерде нормалатын ауа температурасы және көректендіру қуаты нормаланған мағынасынан 0,9-дан 1,06 болса.

10. Тексеру сынақтары: қосу арқылы және TEST немесе TELEMANDO батырмасын басу арқылы. TELEMANDO құрылысында ON (қосу) батырмасын басқан кезде, құрылыс апаттық режиміне аусады, электр қуаты болса да. Жұмыс режиміне қайта оралу үшін ON батырмасын жиберініз. (Тұрып қалуы 2 секунд құрайды).

11. Күту режимі/ қайта қосуы : апаттық режимінде 3 секунд уақыт ағымында TEST батырмасын ұстап тұрғанда, немесе TELEMANDO құрылысында ON (қосу) батырмасын басқан кезде, құрылыс күту режиміне ауысады, жарық диодты LED модулі сөнеді бірақ аккумулятор заряды жұмсалынбайды. TELEMANDO құрылысында ON (қосу) батырмасын 3 секунд уақыт ағымында қайта басқан кезде, құрылыс апаттық режиміне ауысады және жарық диодты жарық көзін қосады. Назар аударыңыз! Блогты желіден ұзақ уақытқа ажырату кезінде (7 күннен артық), аккумуляторды қолмен немесе басқарушы TELEMANDO блогын пайдалана отырып, аккумулятор разрядын болдырмау үшін сөндірініз.

12. ЕСКЕРТУ!

Шамдалды қосқанда және тетікті реттегенде қуаттандыру желесін ажырату қажет.

13. Шамдалдарды құрастырғанда X6 тіреуіш жиынтығын (ол жеткізілім жиынтығына кірмейді) пайдалану қажет, егер басқа тіреуіш элементтер пайдаланылатын болса шамдалдарға кепілдіктер берілмейді.

**Шамшырақты орнату және қосу жұмыстарын маман - біліктілігі сәйкес электрмонтаждаушы орындауы керек.**

**Шамшырақтың габариттік және орнату өлшемдері**

1.

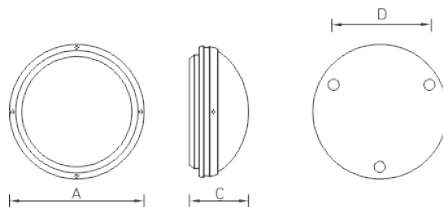

**Қосу сызбасы**

1. Шамдалдың қуаттандыру желісіне қосылу сызбасы.

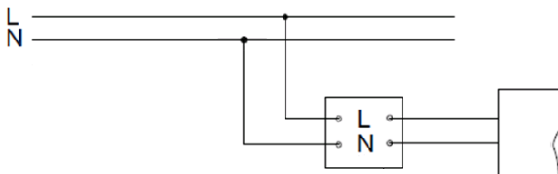



2. MS қозғалыс датчигімен шамшырақты қоректендіру желісіне қосу сузбасы.



CD LED 27 MS

3. Резервтік қуаттандыру блогы бар қуаттандыру желісіне қосу сұлбасы : (сур. а - Резервтік қуаттандыру блогы).

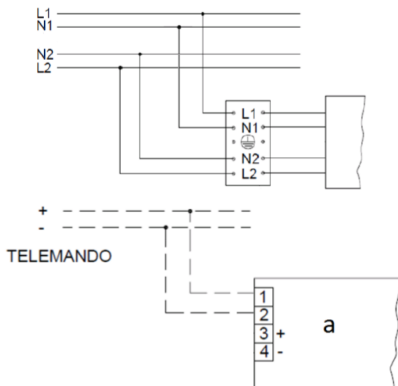

4. Шамдалдың DALI жүйесі бойынша реттейтін драйвері бар қуаттандыру желісіне қосылу сузбасы.

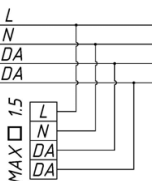

### Кепілдік міндеттемелері

- Өндіруші зауыт кепілдік мерзім кезеңінде қалыпты пайдаланылған және орнату ережелері сақталған жағдайда сатып алушының кінәсінен тыс істен шыққан шамшырақты ақысыз жөндеуге немесе алмастыруға міндеттенеді.
- Шамшырақ қызмет көрсету құрылғысы боп табылады. Шамшырақты қондырғанда оның еркін қызмет көрсету немесе жөндеу кезіндегі кедергісіз қол жеткізуін қамтамасыз ету қажет. Өндіруші-зауыт шамшырақтың техникалық қызмет көрсету немесе жөндеу жұмыстарын өткізу үшін шамшыраққа еркін қол жеткізу болмаған кезде құрылыс жұмыстары немесе арнайы жабдықтарды жалдауға байланысты шығындарды өтемейді және оған жауапты емес.
- Кепілдік мерзімі - шамшырақ жеткізілген күннен бастап 36 ай.
- Кепілдік міндеттері эксплуатация барысында боялған беттің және пластик беттердің өзгеруіне орындалмайды.
- Резервтік қоректендіру блоктарының (аккумулятор батареясымен жинақта жеткізілетін), сонымен бірге жарықтандыруды басқару жүйесінің құраушыларының кепілдік мерзімі жеткізілген күннен бастап 12 (он екі) айды құрайды.
- Жарық ағыны кепілдік мерзімінің барысында ұсынылатын номинал жарық ағынынан 70% төмен емес деңгейінде сақталады, кепілдік мерзімінің барысында өзгертілген түс температурасының мәні және өзгертілген түс температурасының рұқсат етілген мәндерінің аумағы - ГОСТ Р 54350 келтірілген мәндерге сәйкес.

- Жиһақтау, қондыру және қызмет көрсетуі өнімге берілген төлқұжатқа сәйкес келетін болса, кепілдік көрсетілген мерзімге дейін сақталынады.
- Қалыпты климаттық жағдайда монтаж және эксплуатация ережелерін орындаған кезде шамшырақтардың жарамдылық мерзімі келесідей болады:  
8 жыл - корпусы және/немесе оптикалық бөлігі (шашыратқыш) полимер материалдан жасалған,  
10 жыл - басқа шамдалдар үшін.
- Өндірушіде осы бұйымның құрылымына тұтыну қасиеттерін жақсарту мақсатында өзгерістер енгізу құқығы болады. Сонымен қатар, өндіруді баспа барысындағы баспа қателері мен басқа да қателер үшін жауапты болмайды.
- Сақтау және тасымалдау.  
Шамдал жылытылатын және желдетілетін, ауаны баптайтын қоймаларда сақталуы тиіс, кез-келген макроклиматты аймақтарда температурасы +5 тан +40°C дейін және қатысты ылғалдылығы 80% көп емес жағдайда бейімделінген.  
NiCd, NiMH аккумуляторлары: Температуралық диапазондары +5 до +40°C  
Жарты жылдан астам уақытта сақтау үшін аккумулятор қуаттандыруы -5 қуатсыздандыру циклімен істен шығуы ұсынылады. Шамдалдарды тасысалдау шарттары МЕМСТ 23216 «Ж» тобымен сәйкес болуы қажет.  
Кез келген тасымалмен өндірушінің қаптамасымен тасымалдауға болады, тек механикалық ақаулардан сақтық және атмосфералық шөгү ықпал етуінен шарты болған жағдайда.
- Апаттық қуат беру блогы орнатылған шамдалды пайдалануға жібермес бұрын батареясының 3-4 циклмен заряд-разрядтауын өткізу керек, аккумулятордың белгіленген сиымдылығына жету үшін.  
Қоршаған орта температурасы нормаланған және қуат көзінің кернеуі номинальды болған кезде зарядканың ұзақтығы 24 сағат.  
Кейінгі жұмыс кезінде батареяның қызмет ету мерзімін ұзарту үшін алты айда бір рет оқуды өткізу ұсынылады, батареяны зарядтау - зарядсыздандыру.

### **Қабылдау туралы куәлік**

Шырақ ТУ 27.40.25-001-88466159-2019 сәйкес және қолдануға жарамды болып табылды. Шырақ сертифицикатталған.

Шығарылған күні \_\_\_\_\_

Контроллер \_\_\_\_\_

Ораушы \_\_\_\_\_

Өндіруші зауыт: "МГК"ЖШҚ Жарық Технологиялары"

Өндіруші зауыттың мекен-жайы: 390010, Ресей, Рязань қ., Магистральная көш., 10 а үй.

Сату күні \_\_\_\_\_

Дүкен мөртаңбасы

---

Толық ақпаратты сіз біздің веб-сайтымызда [www.LTcompany.com](http://www.LTcompany.com) көре аласыз.

Тегін желісінің телефоны

8 800 099-77-70

24.10.2022 3:12:48