

# Выключатели-разъединители

## Выключатели-разъединители ВР32И

Выключатели-разъединители серии ВР32И предназначены для неавтоматической коммутации цепей переменного тока номинальным напряжением до 690 В номинальной частоты 50 Гц. Используются для установки в низковольтные комплектные устройства, такие, как ВРУ жилых, общественных и промышленных зданий, шкафы и пункты распределительные, шкафы и ящики управления, ящики силовые и т.п.

Выключатели-разъединители ВР32И соответствуют требованиям ГОСТ Р 50030.3 и изготовлены по техническим условиям ТУ 3424-029-18461.115-2009.

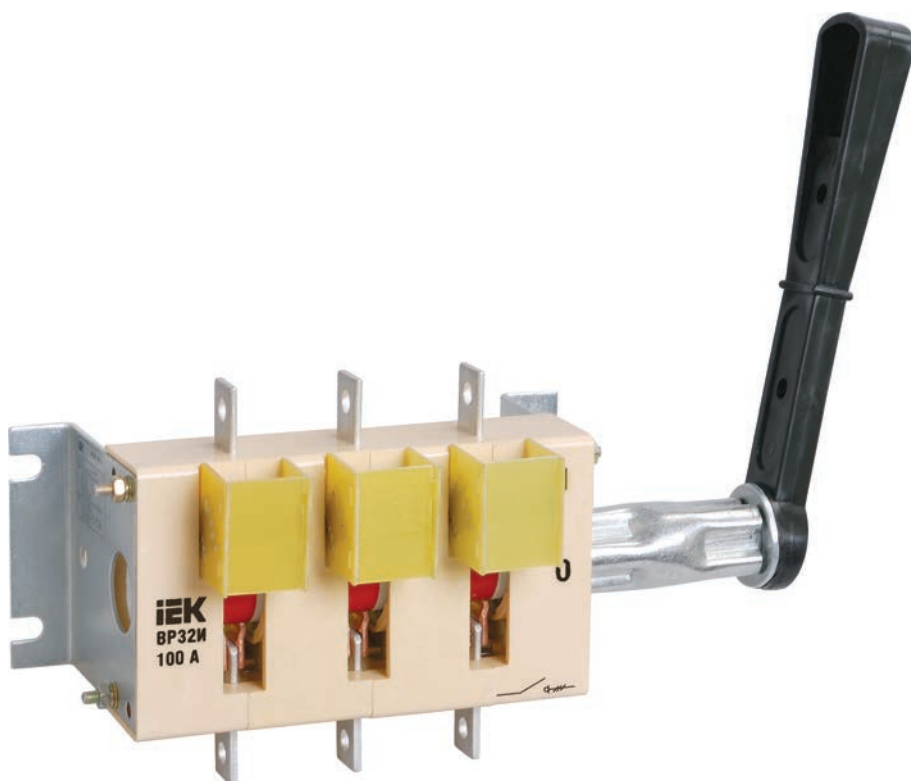

### Преимущества

- Удобство монтажа и эксплуатации.
- Низкие потери мощности за счет применения современных материалов.
- Двойной видимый разрыв цепи, съемная рукоятка, цветовая индикация положения «Включено» позволяют повысить безопасность обслуживания электроустановки техническим персоналом.
- Возможность присоединения медных и алюминиевых токопроводящих жил, а также медных и алюминиевых шин.
- Гарантия – 3 года.

### Рекомендации

- В качестве основы для построения НКУ с использованием выключателей-разъединителей серии ВР32И компания «ИЭК» рекомендует корпуса металлические ЩМП, панели ЩО, корпуса ВРУ, КСРМ и ШРС собственного производства.
- В качестве аппаратов защиты при сборке НКУ рекомендуется применять предохранители серии ППНИ или автоматические выключатели серии ВА88.

## Особенности конструкции

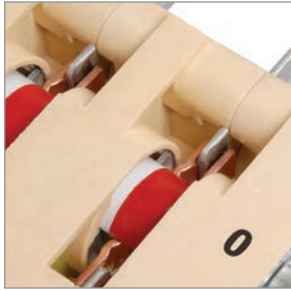

Двойной видимый разрыв цепи обеспечивает безопасность обслуживания электроустановки техническим персоналом.

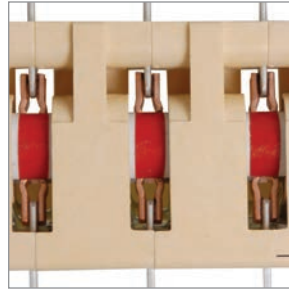

Дополнительная цветовая индикация положения «Включено» сигнализирует о необходимых мерах предосторожности.

2



Корпус VP32I выполнен из самозатухающего механически прочного пластика.

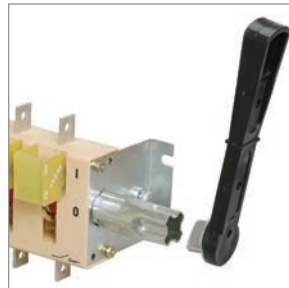

Съемная рукоятка позволяет повысить безопасность эксплуатации электроустановки.

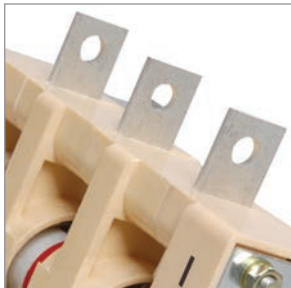

Контактные выводы, выполненные из высококачественной электротехнической меди с нанесенным защитным покрытием, позволяют присоединять медные и алюминиевые токопроводящие жилы, оконцованные кабельными наконечниками, а также медные и алюминиевые шины.



Маркировка наносится на корпус методом тампопечати, который обеспечивает долговечное сохранение информации об изделии.

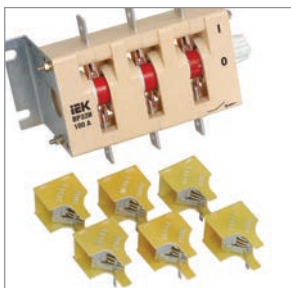

Дугогасительные камеры, большой раствор контактов, двойной разрыв цепи обеспечивают эффективное гашение электрической дуги при коммутации нагрузок, что снижает износ контактов.

## Руководство по выбору

Типоисполнение	BP32I 100 A	BP32I 250 A	BP32I 400 A
Число полюсов	3	3	3
Количество направлений	одно	одно	одно
Условный тепловой ток на открытом воздухе $I_{th}$ , A	100	250	400
Номинальное рабочее напряжение, В	690	690	690
Наличие дугогасительных камер	+	+	+
Вид рукоятки ручного привода	съемная боковая смещенная		
Расположение плоскости присоединения внешних зажимов контактных выводов	перпендикулярно плоскости монтажа		
Сечения токопроводящих жил, пригодных для присоединения, мм <sup>2</sup>	10...50	70...150	120...3×120

## Ассортимент

	Наименование	Количество полюсов	Условный тепловой ток на открытом воздухе $I_{th}$ , A	Кол-во в транспортной упаковке, шт.	Артикул ГК IEK	Код ЭТМ
	BP32I 100A	3	100	24	SRK01-111-100	369467
	BP32I 250A	3	250	18	SRK21-111-250	4131763
	BP32I 400A	3	400	12	SRK31-111-400	1776372

## Технические характеристики

Наименование параметра		ВР32И 100 А	ВР32И 250 А	ВР32И 400 А
Условный тепловой ток на открытом воздухе $I_{th}$ , А		100	250	400
Условный тепловой ток в оболочке $I_{thc}$ , А		80	200	315
Номинальный рабочий ток $I_e$ при $U_e=400$ В в зависимости от категории применения, А	AC-20B	100	250	400
	AC-21B	100	250	400
	AC-22B	100	250	400
	AC-23B	50	80	—
Номинальный рабочий ток $I_e$ при $U_e=690$ В в зависимости от категории применения, А	AC-21B	100	250	400
	AC-22B	80	125	200
	AC-23B	20	40	—
Тепловые потери, Вт/полюс		3	15	35
Номинальное напряжение изоляции $U_i$ , В		690	690	690
Номинальное импульсное выдерживаемое напряжение $U_{imp}$ , кВ		8,0	8,0	8,0
Степень защиты по ГОСТ 14254		IP00, IP32 со стороны привода при установке в НКУ		
Диапазон рабочих температур, °С		от минус 25 до плюс 40		
Масса, кг		1,2	1,8	2,5
Электрическая износостойкость при $U_e=400$ В в зависимости от категории применения, циклов В-О	AC-20B	4000	2500	2500
	AC-21B	4000	2000	2000
	AC-22B	3200	1600	1600
	AC-23B	4000	3200	—
Электрическая износостойкость при $U_e=660$ В в зависимости от категории применения, циклов В-О	AC-21B	300	200	200
	AC-22B	300	200	200
	AC-23B	300	300	—
Механическая износостойкость, циклов В-О		25 000	25 000	16 000
Климатическое исполнение по ГОСТ 15150		УХЛ3	УХЛ3	УХЛ3
Группа условий эксплуатации по ГОСТ 17516.1		М4	М4	М4
Высота установки над уровнем моря, не более, м		2000	2000	2000
Сечения токопроводящих жил, пригодных для присоединения, мм <sup>2</sup>		10...50	70...150	120...3×120
Срок службы с момента ввода в эксплуатацию, лет, не менее		10	10	10

## Габаритные размеры

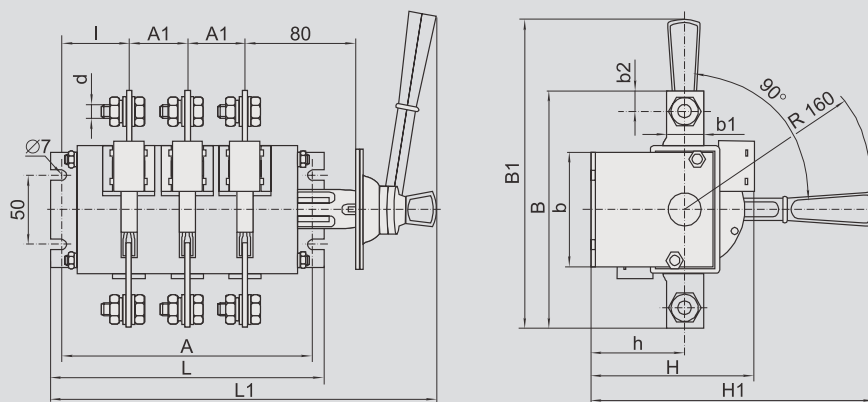

Исполнение	Размеры, мм														
	A	A2	B	B1	b	b1	b2	L	L1	H	H1	l	h	d	
ВР32И 100А	161	38	117	218,5	75	15	8	175	274	100	215	43	55	M6	
ВР32И 250А	172	44	164	242	83	25	13	186	282	102	218	42	58	M10	
ВР32И 400А	200	50	178	249	100	26	13	212	303	122	231	49	71	M10	